

KOMATSU

PW148-11



Mobilbagger

Motorleistung
110 kW / 150 PS @ 2000 U/min

Betriebsgewicht
13865 - 16100 kg

Löffelvolumen
max. 0,86 m³

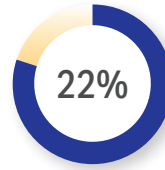

Leistungsstärker

Höhere Motorleistung:
+20 kW im Vergleich zum
Vorgängermodell



Zeit sparen

Höhere Fahrgeschwindigkeit
bergauf: +30% im Vergleich
zum Vorgängermodell



Kosten sparen

Reduzierter Kraftstoff-
verbrauch: -5% im Vergleich
zum Vorgängermodell



Motorleistung

110 kW / 150 PS @ 2000 U/min

Betriebsgewicht

13865 - 16100 kg

Löffelvolumen

max. 0,86 m³

Hohe Vielseitigkeit, geringer Kraftstoffverbrauch und **sicheres Arbeiten auf begrenztem Raum**

Leistungsstark und umweltfreundlich

- Motor gemäß EU Stufe V
- Einstellbare Leerlaufabschaltung
- Komatsu-Technologien zur Steigerung der Kraftstoffeffizienz
- Ausgezeichnetes Fahrverhalten
- Große Hubkraft

Extrem vielseitig

- Kompakte Abmessungen dank kleinem Heckschwenkradius
- Breites Einsatzspektrum
- Zusätzliche Hydraulikfunktion
- Integrierte Anbaugerätesteuerung von Komatsu (KIAC) (optional)
- Großes Angebot an Sonderausrüstungen

Erstklassiger Fahrerkomfort

- Luftgefederter Fahrersitz mit integrierten Bedienhebelkonsolen
- Luftgefederter Premium-Fahrersitz (optional)
- Laststabilisator für Ausleger (ECSS) (optional)
- KomVision – Kamerasystem für Rundumsicht aus der Vogelperspektive
- Breitbild-Monitorsystem
- Joystick-Lenksystem (optional)

Moderne Bedienelemente

- Proportionalsteuerung für Anbaugeräte
- Weiterentwickelte, ergonomische Schalter
- 6 wählbare Betriebsarten

Einfache Wartung

- Wartungszugang vom Boden aus
- Gruppirt angeordnete Abschmierpunkte
- Praktischer Einbauort der elektrischen Betankungspumpe
- Einfacher Zugang zum AdBlue®-Tank

Komtrax

- Komatsu Wireless Monitoring System
- 4G-Mobilfunktechnik für Telematik-/ Monitoringsystem
- Mehr Betriebsdaten und höhere Kraftstoffersparnis
- Integrierte Kommunikationsantenne



Das Wartungsprogramm
für Komatsu-Kunden



Überragende Produktivität

Der PW148-11 zeichnet sich nicht nur durch seine kompakten Abmessungen sondern auch durch seine konkurrenzlos starken Hubkräfte aus. Diese Kombination aus Leistung, Gewichtsverteilung, kompakten Abmessungen und hervorragender Bedienung machen diese Maschine zur ersten Wahl bei Schwerhub- oder einfachen Erdbauereinsätzen, auf engen Baustellen sowie im Straßen- und Kanalbau.

Komatsu-Technologien zur Steigerung der Kraftstoffeffizienz

Der Kraftstoffverbrauch des PW148-11 wurde im Vergleich zum Vorgängermodell um bis zu 5% gesenkt. Ausschlaggebend dafür sind unter anderem die verbesserte Motorsteuerung und die variable Pumpen-Motorsteuerung, die sowohl bei einfachen Bewegungen als auch bei Bewegungskombinationen höchste Effizienz und Präzision sicherstellen. Eine Visko-Lüfterkupplung passt die Lüfterdrehzahl an und trägt somit ebenfalls zur Senkung des Kraftstoffverbrauchs bei.

Einstellbare Leerlaufabschaltung

Um unnötigen Kraftstoffverbrauch, Abgase und Betriebskosten zu reduzieren, schaltet die automatische Leerlaufabschaltung von Komatsu den Motor nach einer voreingestellten Zeitspanne ab. Diese Leerlaufdauer kann auf einen Wert von 5 bis 60 Minuten eingestellt werden. Die im Fahrerhaus auf dem Monitorsystem dargestellte Eco-Anzeige und die Eco-Hinweise unterstützen den Fahrer dabei, die Maschine noch kraftstoffeffizienter zu betreiben.

Leistungsstark und umweltfreundlich



Komatsu-Motor gemäß EU Stufe V

Der neue Komatsu-Motor gemäß EU Stufe V ist produktiv, zuverlässig und effizient. Seine extrem geringen Emissionswerte steigern die Umweltfreundlichkeit. Dieser leistungsstarke Motor trägt zur Reduzierung der Betriebskosten bei und ermöglicht dem Fahrer einen sorgenfreien Betrieb der Maschine.

Heavy-Duty-Abgasnachbehandlung

Die Abgasnachbehandlung kombiniert den Komatsu Dieselpartikelfilter (KDPF) mit einem Modul zur selektiven katalytischen Reduktion (SCR). Das SCR-Modul spritzt eine exakt dosierte Menge AdBlue® ein, das dann die Stickoxide (NOx) der Abgase in Wasser (H₂O) und ungiftigen Stickstoff (N₂) umwandelt.

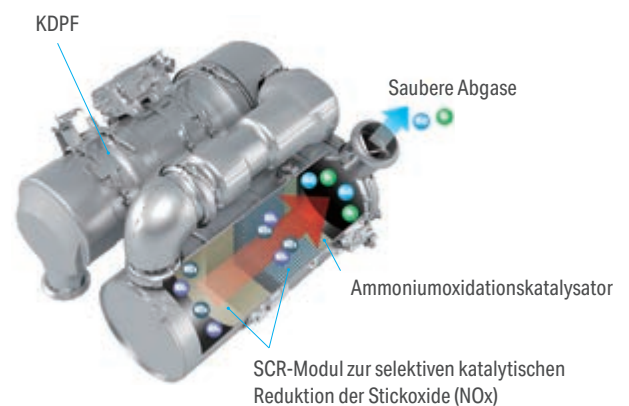

High-Pressure Common Rail (HPCR)

Die Computersteuerung der mehrstufigen Hochdruck-Common-Rail-Kraftstoffeinspritzung sorgt dafür, dass jederzeit nur exakt die benötigte Menge verdichteter Kraftstoff in die Verbrennungskammer gelangt. So wird garantiert, dass der Kraftstoff vollständig verbrennt und saubere Abgase ausgestoßen werden.

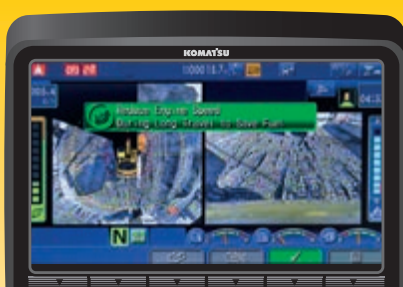
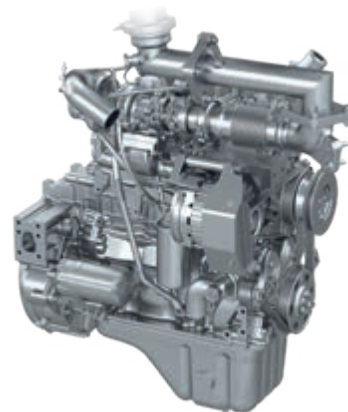

Eco-Anzeige, Eco-Hinweise und Kraftstoffanzeige



Übersicht über Eco-Anzeigen



Kraftstoffverbrauchshistorie

PW148-11

Kompakte Abmessungen

Der PW148-11 eignet sich durch seine kompakten Abmessungen und den geringen Heckschwenkradius von lediglich 1,85 m perfekt für den Einsatz auf engen Baustellen. An bebauten Einsatzorten, aber auch im Straßen- oder Kanalbau, liefert der PW148-11 maximale Leistung und bietet höchste Sicherheit.

Zusätzliche Hydraulikfunktion

Der PW148-11 ist für den Einsatz von unterschiedlichsten Anbaugeräten wie Löffel, Hydraulikhämmer oder Schalengreifern serienmäßig mit einem zusätzlichen Hydraulikkreislauf ausgestattet, der über einen Schiebetaster am Joystick betätigt werden kann. Um die Vielseitigkeit und Flexibilität dieser Maschine noch weiter zu erhöhen, sind optional eine zweite Hydraulikfunktion für Anbaugeräte und ein weiterer Hydraulikkreislauf zur Betätigung des Schnellwechslers erhältlich. In Kombination mit der Komatsu Integrated Attachment Control (KIAC) wird das Wechseln und der Einsatz von unterschiedlichen Anbaugeräten zum Kinderspiel.



Extrem vielseitig



Extrem vielseitig



Schnellwechsler

Mechanische, hydraulische oder vollhydraulische Lehnhoff-Schnellwechsler sind ab Werk verfügbar. Sie verwandeln den Bagger in einen multifunktionalen Allrounder für den Einsatz von jeder Art Anbaugerät. Alle Schnellwechsler bieten dank gekapseltem Verriegelungsmechanismus und gekapselter Hydraulik hohe Betriebssicherheit. Das Sicherheits-Assistenzsystem LSC (Lehmatic Safety Control) ist in das Monitorsystem integriert und zeigt dem Fahrer jederzeit den Verriegelungsstatus des Lehnhoff-Schnellwechslers an.

Laststabilisator für Ausleger (ECSS)

Der optional erhältliche Laststabilisator für den Ausleger (ECSS) sorgt für eine erhebliche Komfortsteigerung beim Fahren über Unebenheiten.



Automatische Baggerbremse

Die neue optional erhältliche Baggerbremse aktiviert automatisch die Feststellbremse und die Hinterachssperre, sobald die Maschine anhält, und löst sie, wenn die Maschine wieder anfährt. So muss der Fahrer die Bremse nicht betätigen und kann sich vollkommen auf seine Arbeit konzentrieren.



Anhängerkupplung

Um die Einsatzflexibilität zu erhöhen, kann der PW148-11 mit einer PKW-Kugelkopfkupplung, einer Agrar-Kugelkopfkupplung oder einer LKW-Automatikkupplung ausgestattet werden, um Anhänger mit Auflaufbremse und einem Gewicht von bis zu 7,5 t zu ziehen. Alle erforderlichen elektrischen und hydraulischen Anschlüsse wurden vorgesehen, inklusive zwei Zusatzkreisläufen zum Kippen des Anhängers oder zur Betätigung der Heckklappe. Diese Anhängerfunktionen können über den Joystick in der Kabine gesteuert werden.

Standard- oder breite Achsen

Mit ihrem geringen Wenderadius und hervorragender Traktion sorgen die Achsen für maximale Leistung bei jeder Aufgabe. Für eine noch höhere Stabilität stehen 2750 mm breite Achsen als Sonderausrüstung zur Verfügung. Wenn mehr Traktion erforderlich ist, hilft eine optional erhältliche 35% Differentialsperre, schwieriges Gelände zu bewältigen. Um die Maschine sauberer zu halten, können außerdem robuste Schmutzfänger als Sonderausrüstung ausgewählt werden.





Komatsu Integrierte Anbaugerätsteuerung (KIAC)



Einstellbarer Ölstrom

Komatsu Integrierte Anbaugerätsteuerung (KIAC) (Option)

Um Anbaugeräte schnell und sicher zu wechseln, ohne dabei die Kabine verlassen zu müssen, sind die Voreinstellungen für Ölstrom und -druck von bis zu 15 hydraulischen Anbaugeräten direkt auf dem Monitorsystem abrufbar. Die Komatsu Integrated Attachment Control (KIAC) stellt außerdem Anpassungsmöglichkeiten für die erste und zweite (optional verfügbare) Hydraulikfunktion zur Verfügung. In der Hammer-Betriebsart wird automatisch die Rücklaufleitung drucklos geschaltet.



Gesteigerter Komfort

Die SpaceCab™-Fahrerkabine bietet eine bequeme und ruhige Arbeitsumgebung mit hervorragender Sicht auf den Einsatzbereich. Sie ist ROPS-zertifiziert und wurde von Komatsu speziell für Hydraulikbagger entwickelt. Um die Vibrationen so gering wie möglich zu halten, ist der verstärkte Kabinenrahmen auf Viskosedämpfern gelagert. Die serienmäßige, höhenverstellbare Lenksäule, lässt sich leicht für jeden Fahrer individuell anpassen.

Gesteigerter Fahrerkomfort

Mit einem Audioanschluss (MP3-Anschluss), 12 V und 24 V Stromversorgung und mehr Ablagefläche im Innenraum bietet das Fahrerhaus maximalen Fahrerkomfort. Die serienmäßige Klimaautomatik – mit wenigen Handgriffen am Monitorssystem einstellbar – gewährleistet ein gleichbleibendes Wohlfühlklima im Fahrerhaus.

Premium-Komfortsitz (Option)

Der Premium-Komfortsitz bietet gefederte Bedienhebelkonsolen, eine hochwertige Polsterung, automatische Gewichts-anpassung, pneumatische Lordosenstütze sowie eine Klimatisierung zur Einstellung der perfekten Sitztemperatur.



Premium-Komfortsitz (Option)

Geräuscharmes Design

Die Mobilbagger von Komatsu haben geringste Außengeräuschpegel und sind insbesondere für Arbeiten auf engstem Raum oder innerstädtische Einsätze bestens geeignet. Dank der optimalen Anordnung von Dämmmaterialien liegt der Geräuschpegel im Fahrerhaus auf dem Niveau eines Mittelklasse-PKW.



Hervorragende Sicht aus der Kabine auf die Umgebung

Erstklassiger Komfort

Einfache Bedienung

Das Bedienkonzept des PW148-11 von Komatsu verleiht dem Fahrer volle Kontrolle über die Maschine. Unterschiedliche Kameraansichten, Unterwagenabstützungen und die manuelle Achssperre lassen sich problemlos per Tastendruck auf den Bedienhebeln aktivieren. Ohne die Hand vom Bedienhebel nehmen zu müssen, kann der Fahrer zwischen Auslegersteuerung und Betätigung der Unterwagenabstützungen umschalten, um z.B. den Planierschild präzise zu steuern.



Ergonomische, beleuchtete Schalter für sicheren und einfachen Einsatz bei Dunkelheit



Ergonomische Joysticks mit Proportionalsteuerung

Proportionalsteuerung

Die ergonomisch angeordneten Joysticks mit proportionalen Schiebetastern wurden speziell für den Einsatz in Mobilbaggern überarbeitet. Horizontale Schieber ermöglichen die Betätigung der ersten und zweiten (optional erhältlichen) Hydraulikfunktion und sorgen somit für sicheren und präzisen Einsatz von Grabenräumlöffeln, drehbaren Greifern, Schalengreifern, Tiltrotatoren und vielen anderen hydraulisch betätigten Anbaugeräten, die eine feinfühligere Steuerung verlangen.

6 wählbare Betriebsarten

Der PW148-11 liefert jederzeit die benötigte Kraft – und das beim geringstmöglichen Kraftstoffverbrauch. Dem Fahrer stehen die sechs Betriebsarten Power, Hub, Hammer, Economy, Anbaugeräte-Power und Anbaugeräte-Economy zur Verfügung. Die Economy-Betriebsart lässt sich anpassen, um genau die richtige Kombination aus Kraft und Kraftstoffeffizienz für den jeweiligen Einsatz zu finden.



Joystick-Lenkssystem

Mit dem optional erhältlichen Joystick-Lenkssystem kann der Fahrer die Maschine auf jeder Baustelle mit den Fingerspitzen steuern. So können Fahren und Einsatz des Anbaugeräts einfach kombiniert werden.



Eine revolutionäre Benutzerschnittstelle

Über die weiterentwickelte Benutzerschnittstelle lassen sich wichtige Informationen jetzt noch schneller und einfacher finden. Die für den jeweiligen Einsatz beste Standardanzeige lässt sich einfach durch Drücken der Taste F6 wählen.

Geringere Betriebskosten

Die Informations- und Kommunikationstechnologie von Komatsu unterstützt Betreiber und Fahrer bei der effizienten Durchführung von Einsätzen und trägt so zur Senkung der Betriebskosten bei. Gleichzeitig wird die Zufriedenheit der Kunden und die Wettbewerbsfähigkeit der Produkte gesteigert.

Breitbild-Monitorssystem

Das Breitbild-Monitorssystem überzeugt mit seiner extrem einfachen, intuitiven Bedienung. Es verfügt über eine Oberfläche mit 26 Sprachen und ermöglicht direkten Zugang zu einer Vielzahl an Funktionen und Betriebsinformationen über einfache Multifunktionstaster.

Mit Universalverrohrung für Anbaugeräte wie Hydraulikhämmer ausgerüstet. Für den Wechsel zu geringerem Druck muss lediglich die Taste für die Hammer-Betriebsart am Monitorsystem gedrückt werden.

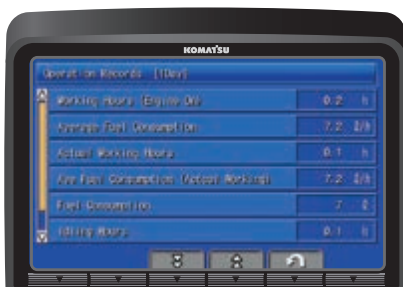

Schnelle Übersicht über die Einsatzberichte



KomVision nutzt verschiedene Kameraansichten um eine permanente Sicht aus Vogelperspektive auf die Maschine zur Verfügung zu stellen.



Fahreridentifikation

Informations- und Kommunikationstechnologie



Information

Sie erhalten schnelle Antworten auf alle Fragen, die Ihre Maschinen betreffen: Was machen diese gerade, wann sind sie im Einsatz, wo befinden sie sich, wie können sie effizienter eingesetzt werden und wann steht die nächste Wartung an? Per drahtloser Kommunikationstechnologie (Satellit, GPRS oder 4G – je nach Modell) gelangen die Daten der Maschine auf den Computer und zum Distributor, der so stets informiert ist und für Expertenanalysen und Rückmeldung zur Verfügung steht.

Komfort

Mit Komtrax lässt sich eine Flotte bequem über das Internet verwalten – egal, wo man sich gerade befindet. Die ausgewerteten Daten werden zusammengefasst und übersichtlich in Form von Karten, Listen oder Diagrammen dargestellt. Dies ermöglicht es, eventuellen Wartungsbedarf vorzusehen, rechtzeitig Ersatzteile zu beschaffen und eine Fehlersuche durchzuführen, noch bevor die Komatsu-Techniker am Einsatzort eintreffen.

KOMTRAX

Der Weg zu maximaler Produktivität

Komtrax nutzt das Modernste, was die Wireless Monitoring Technologie zu bieten hat. Das System ist kompatibel mit PC, Smartphone oder Tablet, liefert eine Vielzahl an Informationen und ebnet damit den Weg für Spitzenleistungen eines gesamten Maschinenparks. Durch vorausschauende Planung präventiver Wartungsmaßnahmen lässt sich die Effizienz eines Unternehmens mit Komtrax erheblich steigern.

Wissen ist Macht

Die detaillierten Informationen, die Komtrax rund um die Uhr zur Verfügung stellt, ermöglichen eine bessere tägliche und langfristige Einsatzplanung – und dies ohne zusätzliche Kosten. Probleme werden erkannt, bevor sie auftreten, Wartungseinsätze können aufeinander abgestimmt und Stillstandzeiten auf ein Minimum reduziert werden. So sind die Maschinen immer da, wo sie hingehören: im Einsatz auf der Baustelle.



Sicherer Arbeitsplatz

Die Sicherheitsausrüstung des PW148-11 von Komatsu entspricht den neuesten Sicherheitsnormen und minimiert das Risiko für Personen in der Kabine und im Umfeld der Maschine. Die Neutralstellungserkennung für die Joysticks für Laufwerk und Arbeitsausrüstung erhöht die Sicherheit auf der Baustelle – so wie auch die Kontrollanzeige des Sicherheitsgurts und der akustische Fahralarm. Die hochverschleißfesten Trittplächen mit rutschfester Oberfläche sorgen langfristig für höchste Sicherheit.

Sicherer Einsatz auf engem Raum

Durch die kompakte Heckbauweise kann sich der Fahrer vollkommen auf seine Aufgabe konzentrieren, ohne sich um den Heckbereich der Maschine Gedanken machen zu müssen. Die Maschine arbeitet sicher auf begrenztem Raum oder in der Nähe von Hindernissen.

Sicherheit hat Vorrang



KomVision-Kameras



Handläufe und rutschfeste Oberflächen



KomVision

Dank einer Reihe hochauflösender, vernetzter Kameras, die sich rund um die Maschine befinden, kann KomVision ein kristallklares Echtzeitbild von der Maschine aus der Vogelperspektive auf dem Breitbild-Monitorsystem darstellen. Der Fahrer kann so schnell und unkompliziert die unmittelbare Umgebung der Maschine einsehen, bevor er diese in Bewegung setzt. So kann er sich auch bei schlechten Sichtverhältnissen ganz auf den Einsatz konzentrieren.

Sichere Wartung

Rotierende oder heiße Komponenten des Motors sind gegen unabsichtliches Berühren geschützt. Dank der Trennung von Motor- und Pumpenraum kann im Fall eines Schlauchbruchs kein Öl auf den betriebsheißen Motor spritzen. Die extrem robusten Handläufe tragen dazu bei, dass Wartungsarbeiten – entsprechend der Komatsu-Tradition – höchst effizient und mit maximaler Sicherheit durchgeführt werden können.



Einfache Wartung

Einfacher und komfortabler Wartungszugang

Die großen Wartungsklappen und die Motorhaube ermöglichen bequemen Zugang zu allen täglich zu wartenden Punkten. Zentral angeordnete Filter und verlängerte Wartungsintervalle reduzieren Stillstandzeiten der Maschine auf ein Minimum.

Schmierleiste

Der PW148-11 ist mit einer Zentralschmieranlage in Form einer Schmierleiste ausgerüstet, die die regelmäßige Schmierung des Auslegers erleichtert. Die optional erhältliche vollautomatische Zentralschmieranlage sorgt für die regelmäßige und ordnungsgemäße Schmierung der kompletten Maschine und verlängert so die Lebensdauer des Baggers und erhöht seinen Wiederverkaufswert.

Elektrische Betankungspumpe

Die elektrische Betankungspumpe mit automatischer Abschaltung ermöglicht problemloses Betanken vor Ort und ist Teil der Standardausrüstung des PW148-11.

Einfacher Zugang zum Kühler

Kühler, Ladeluftkühler und Hydraulikölkühler lassen sich aufgrund ihrer parallelen Anordnung leicht einzeln reinigen oder reparieren.

Komatsu Care

Komatsu Care gehört zur Standardausrüstung neuer Maschinen von Komatsu. Das Wartungsprogramm beinhaltet die planmäßige Wartung der Maschinen, durchgeführt von Komatsu-geschulten Technikern, unter Verwendung von Komatsu-Originalteilen. Eine verlängerte Gewährleistung für den Komatsu Dieselpartikelfilter (KDPF) oder das Komatsu SCR-Modul zur selektiven katalytischen Reduktion ist ebenfalls enthalten. Weitere Informationen und Vertragsbedingungen erhalten Sie von Ihrem Komatsu-Distributor.

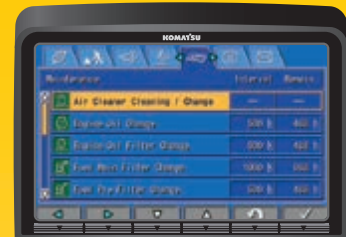

Wartungsbildschirm

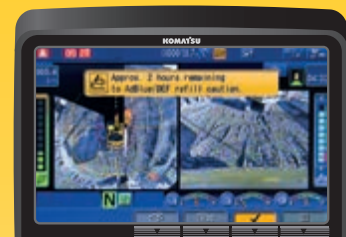

AdBlue®-Füllstand und Nachfüllhinweis



Einfacher Zugang zum AdBlue®-Tank



Automatische Zentralschmieranlage (Option)



Technische Daten

PW148-11E0

Motor

Modell	Komatsu SAA4D107E-5
Typ	wassergekühlter 4-Takt-Niederemissionsmotor mit Common-Rail-Direkteinspritzung und Turbolader mit Ladeluftkühlung
Motorleistung	
bei Nenndrehzahl	2000 U/min
ISO 14396	110 kW / 150 PS
ISO 9249 (netto)	110 kW / 150 PS
Zylinderzahl	4
Bohrung × Hub	107 × 124 mm
Hubraum	4,5 l
Luftfiltertyp	Zweifach-Trockenluftfilter mit automatischer Staubaustragung und Verschmutzungsanzeige auf der Bedienkonsole
Kühlung	Kühlerlüfter in Saugausführung mit Kühlerschutzgitter
Kraftstoff	Diesekraftstoff gemäß EN590 Klasse 2/Grade D, Paraffinischer Kraftstoff (HVO, GTL, BTL) gemäß EN 15940:2016.

Hydrauliksystem

Typ	HydrauMind (elektronisches Load-Sensing-System mit Druckausgleichsventilen im geschlossenen Kreislauf)
Zusätzliche Steuerkreise	bis zu 2 weitere Steuerkreise mit Proportionalsteuerung und Schnellwechslerkreise können eingebaut werden
Hauptpumpe	regelbare Schrägscheiben-Kolbenpumpe für Ausleger, Stiel, Löffel, Schwenk- und Fahrtrieb
Max. Fördermenge	244 l/min
Einstellungen Überdruckventile	
Standard	380 kg/cm ²
Fahrtrieb	420 kg/cm ²
Schwenken	280 kg/cm ²
Vorsteuerkreis	36 kg/cm ²

Schwenkwerk

Typ	Axialkolbenmotor mit doppeltem Planetenuntersetzungsgetriebe
Schwenkarretierung	elektrisch betätigte Lamellenbremse im Ölbad, integriert in Schwenkantrieb
Schwenkgeschwindigkeit	0 - 11 U/min
Schwenkmoment	31 kNm

Lenksystem

Steuerung	hydraulisches Orbitrol-Lenksystem über unabhängige Zahnradpumpe
Kleinster Wenderadius	6450 mm (über Mitte Außenrad)

Bremssystem

Typ	vollhydraulisches Zweikreisbremssystem mit unabhängiger Zahnradpumpe
Betriebsbremsen	nasse Lamellenbremsen in den Endantrieben
Feststellbremse	mittels Federkraft angezogene und hydraulisch gelöste Lamellenbremse

Getriebe

Typ	vollautomatisches Powershift-Getriebe mit permanentem Allradantrieb
Fahrmotoren	Axialkolbenmotor
Max. Druck	380 bar
Fahrtrieb	Automatik + 3 Fahrstufen
Max. Fahrgeschwindigkeiten	
Hi / Lo / Kriechgang	35,0 / 10,0 / 2,5 km/h
	Die Höchstgeschwindigkeit kann auf 20 km/h begrenzt werden.
Max. Zugkraft	8300 kg
Achspendelwinkel	10°, in jeder Position von der Kabine aus zu sperren

Füllmengen

Kraftstofftank	250 l
Kühlsystem	22 l
Motoröl	18 l
Schwenkantrieb	2,5 l
Hydrauliköltank	169 l
Getriebe	3,0 l
Differential vorn	9,5 l
Differential hinten	12,4 l
Endantrieb vorn	2,5 l
Endantrieb hinten	2,5 l
Schwenkwerksschmierung	10,5 l
AdBlue®-Tank	57,7 l

Umwelt

Motoremissionen	gemäß europäischer Abgasnorm EU Stufe V
Geräuschpegel	
LwA Umgebung	101 dB(A) (2000/14/EC Stufe II)
LpA Fahrerohr	69 dB(A) (ISO 6396 dynamischer Test)
Vibrationspegel (EN 12096:1997)	
Hand-Arm-Vibrationen	≤ 2,5 m/s ² (Unsicherheit K = 0,34 m/s ²)
Ganzkörper-Vibrationen	≤ 0,5 m/s ² (Unsicherheit K = 0,16 m/s ²)
Enthält fluoriertes Treibhausgas HFC-134a (GWP 1430). Gasmenge 0,9 kg; CO ₂ -Äquivalent 1,29 t	

Betriebsgewicht (ca.)

Untergangenausführung	Monoblockausleger	Verstellausleger
Ohne Abstützung	13865 kg	14105 kg
Schild hinten	14595 kg	14830 kg
Pratzen hinten	14865 kg	15100 kg
2 Pratzen + Schild	15595 kg	15830 kg
4 Pratzen	15865 kg	16100 kg

Betriebsgewicht inklusive angegebener Arbeitsausrüstung, 2500 mm Stiel, Fahrer, Schmier- und Kühlmittel, vollem Kraftstofftank, Löffel (475 kg) und Standardausrüstung.

Max. Löffelvolumen und -gewicht

Stiellänge	Monoblockausleger					
	2100 mm		2500 mm		3000 mm	
Schüttgewicht bis zu 1,2 t/m ³	0,86 m ³	600 kg	0,80 m ³	550 kg	0,68 m ³	500 kg
Schüttgewicht bis zu 1,5 t/m ³	0,73 m ³	525 kg	0,68 m ³	500 kg	0,58 m ³	450 kg
Schüttgewicht bis zu 1,8 t/m ³	0,63 m ³	475 kg	0,50 m ³	450 kg	0,50 m ³	425 kg

Stiellänge	Verstellausleger					
	2100 mm		2500 mm		3000 mm	
Schüttgewicht bis zu 1,2 t/m ³	0,77 m ³	550 kg	0,71 m ³	525 kg	0,62 m ³	475 kg
Schüttgewicht bis zu 1,5 t/m ³	0,65 m ³	500 kg	0,60 m ³	475 kg	0,53 m ³	425 kg
Schüttgewicht bis zu 1,8 t/m ³	0,57 m ³	450 kg	0,52 m ³	425 kg	0,45 m ³	400 kg

Max. Löffelvolumen und -gewicht gem. ISO 10567:2007.

Setzen Sie sich bitte mit Ihrem regionalen Händler in Verbindung, um die optimale Auswahl von Löffeln und Anbaugeräten für Ihren speziellen Einsatzbereich abzustimmen.

Losbrech- und Reißkraft

Stiellänge	2100 mm	2500 mm	3000 mm
Losbrechkraft	86 kN	86 kN	86 kN
Losbrechkraft bei PowerMax	93 kN	93 kN	93 kN
Reißkraft	74 kN	62 kN	52 kN
Reißkraft bei PowerMax	80 kN	67 kN	56 kN

Abmessungen & Arbeitswerte

Monoblockausleger

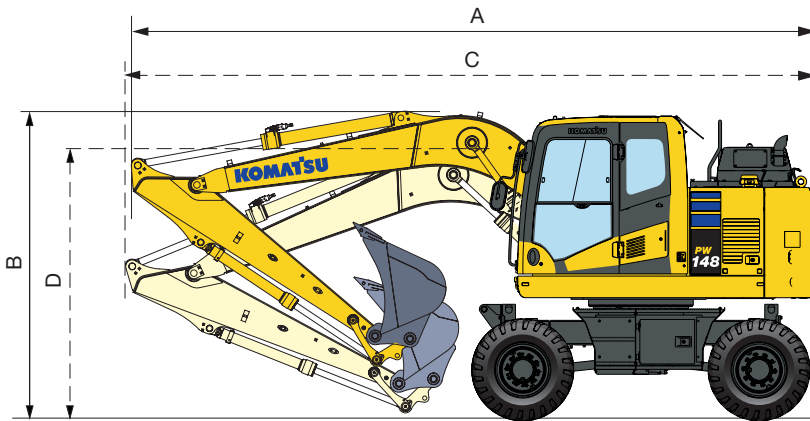

Fahrstellung

Stiellänge	A	B
2100 mm	7120 mm	3645 mm
2500 mm	7120 mm	3645 mm
3000 mm *	7165 mm	3665 mm

Transportstellung

Stiellänge	C	D
2100 mm	7370 mm	2845 mm
2500 mm	7375 mm	2945 mm
3000 mm	7390 mm	3220 mm

* In Fahrstellung, ohne Löffel

Verstellausleger

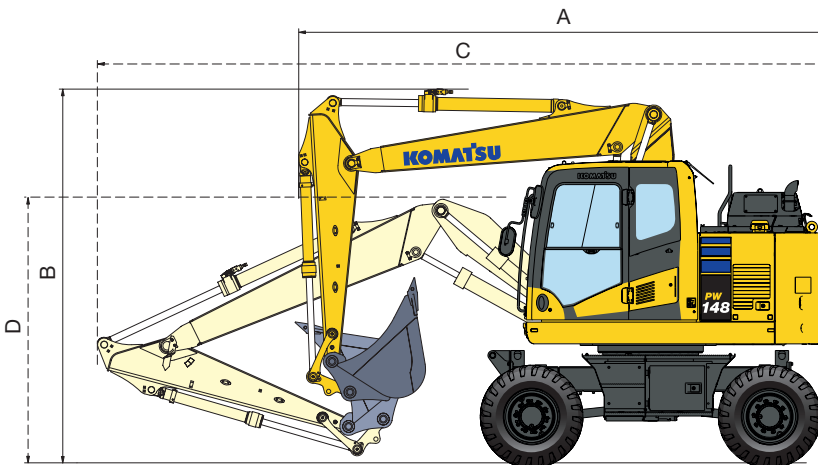

Fahrstellung

Stiellänge	A	B
2100 mm	5635 mm	3970 mm
2500 mm	5635 mm	3970 mm
3000 mm *	6155 mm	3970 mm

Transportstellung

Stiellänge	C	D**
2100 mm	7690 mm	3155 mm
2500 mm	7690 mm	3155 mm
3000 mm	7690 mm	3155 mm

* In Fahrstellung, ohne Löffel

** Höhe bis Oberkante Schlauch

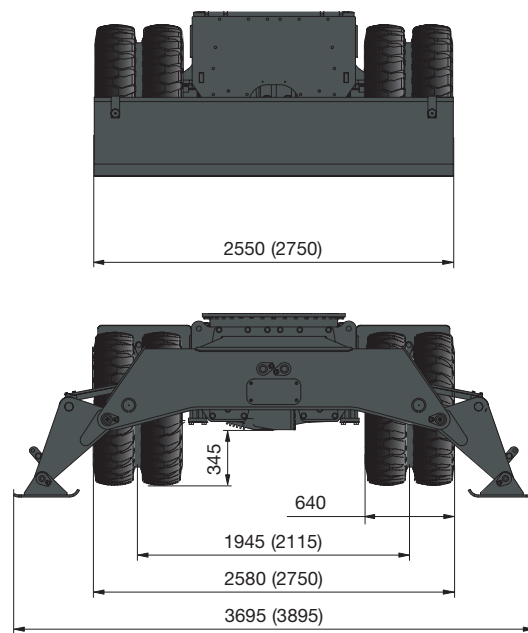
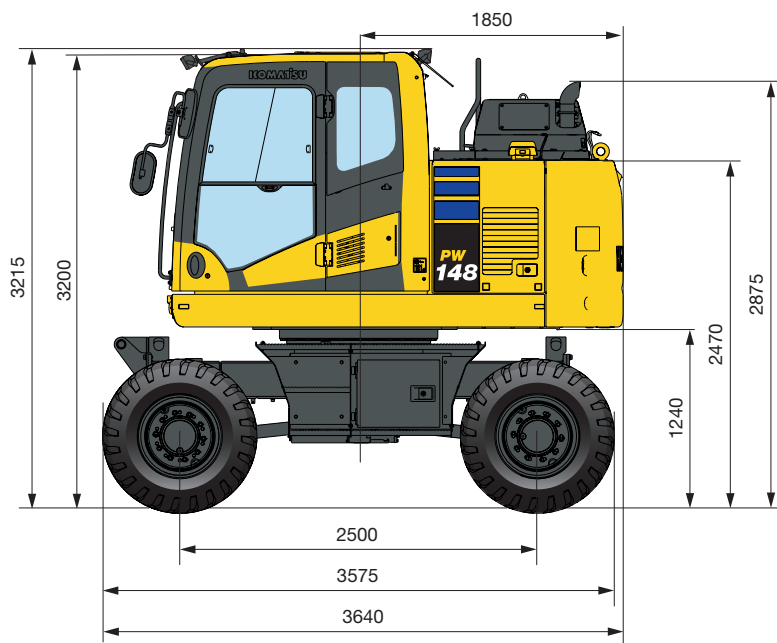

Alle Abmessungen mit Bandenmarkt Excavator 315/70 R225 Bereifung

(): Angaben für 2,75 m breiten Unterwagen

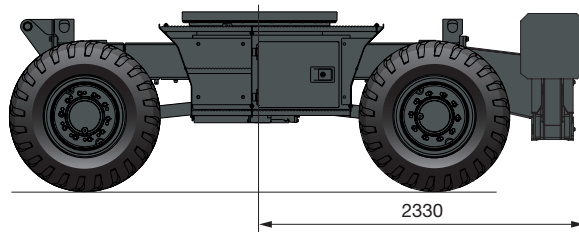
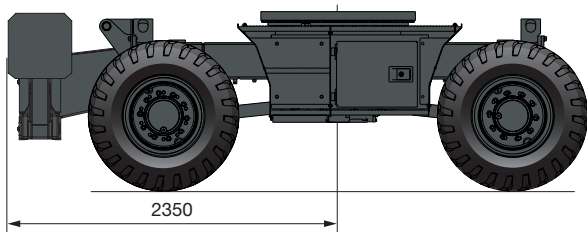
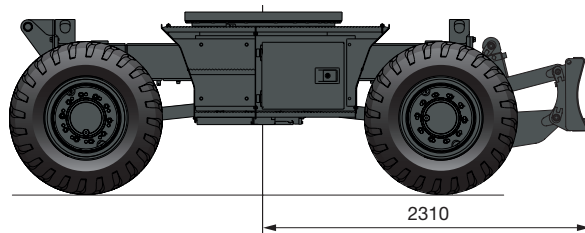
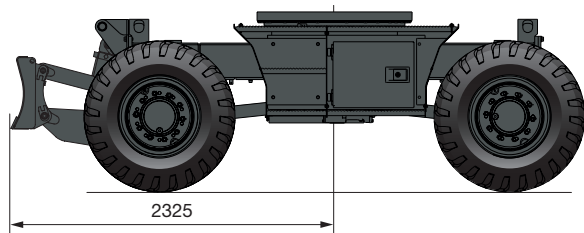

Arbeitsbereich

Monoblockausleger

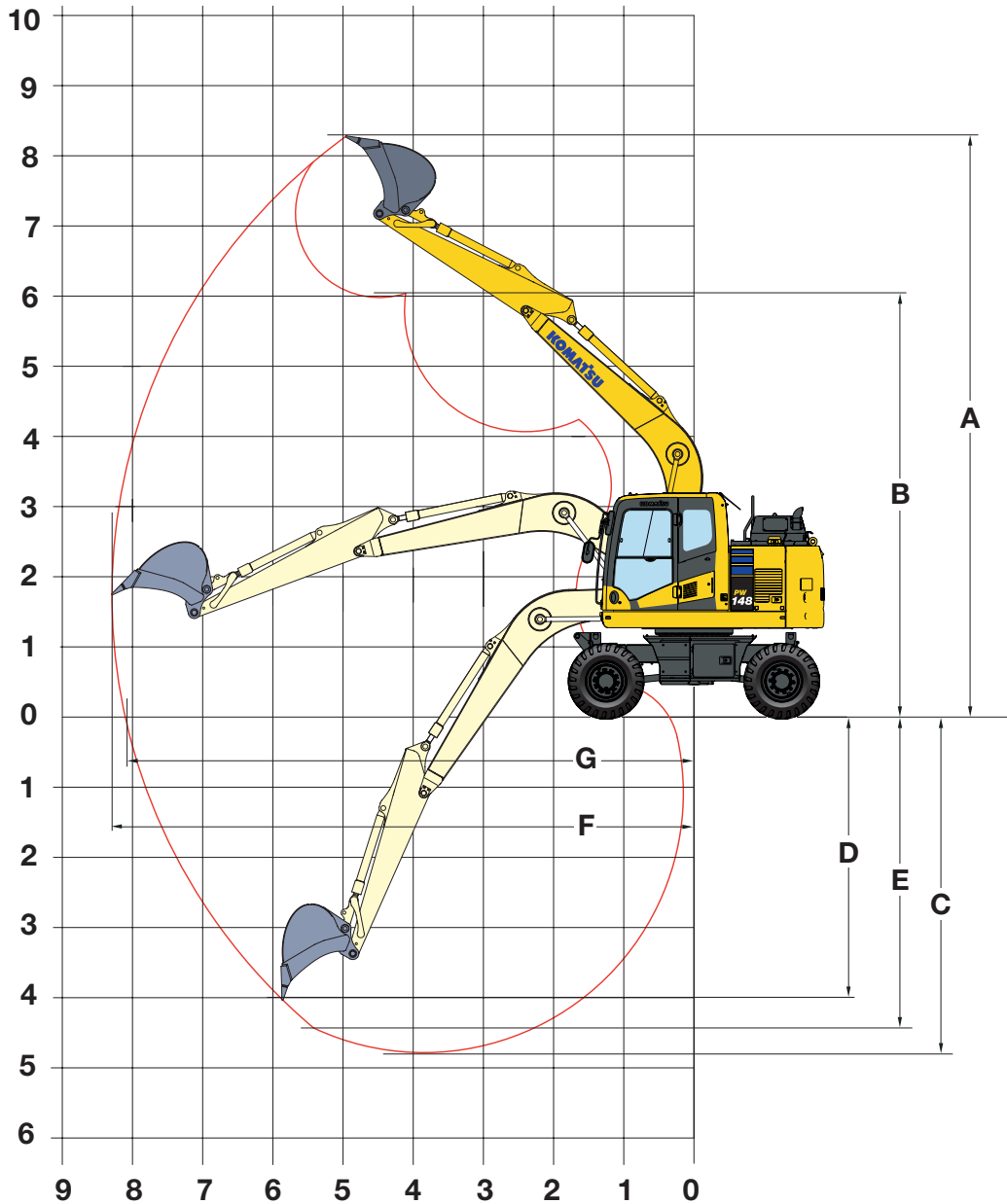

Stiellänge	2100 mm	2500 mm	3000 mm
A Max. Einstichhöhe	7980 mm	8270 mm	8703 mm
B Max. Ausschütthöhe	5731 mm	6020 mm	6447 mm
C Max. Grabtiefe	4462 mm	4860 mm	5362 mm
D Max. senkrechte Grabtiefe	3630 mm	4005 mm	4470 mm
E Max. Grabtiefe bei 2440 mm breiter Sohle	4025 mm	4570 mm	4955 mm
F Max. Reichweite	7907 mm	8320 mm	8807 mm
G Max. Reichweite in der Standebene	7740 mm	8140 mm	8640 mm
Min. Schwenkradius	2965 mm	2910 mm	2925 mm

Verstellausleger

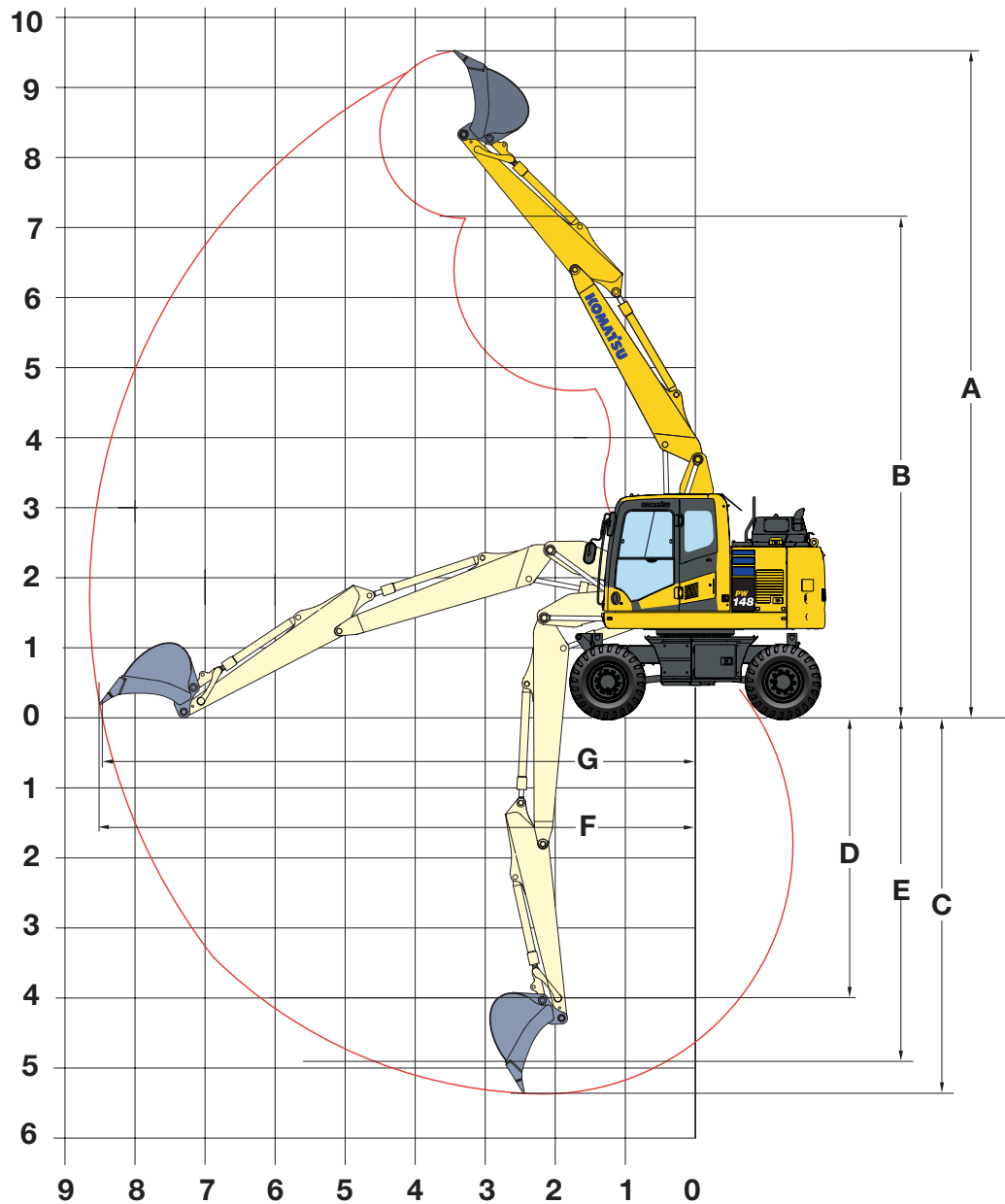

Stiellänge	2100 mm	2500 mm	3000 mm
A Max. Einstichhöhe	9280 mm	9570 mm	9985 mm
B Max. Ausschütthöhe	6805 mm	7095 mm	7510 mm
C Max. Grabtiefe	4885 mm	5285 mm	5785 mm
D Max. senkrechte Grabtiefe	3555 mm	4000 mm	4495 mm
E Max. Grabtiefe bei 2440 mm breiter Sohle	4515 mm	4935 mm	5460 mm
F Max. Reichweite	8355 mm	8735 mm	9230 mm
G Max. Reichweite in der Standebene	8165 mm	8555 mm	9060 mm
Min. Schwenkradius	2755 mm	2855 mm	3220 mm

Hubkraft / Monoblockausleger / Unterwagenbreite 2,55 m

Stiellänge	A B	7,5 m		6,0 m		4,5 m		3,0 m		1,5 m	

	2100 mm	7,5 m	kg												
		6,0 m	kg	*2850	2400										
		4,5 m	kg	2500	1850	2800		2100	4500	3300					
		3,0 m	kg	2150	1650	2800		2000	4350	3000	8300	5700			
		1,5 m	kg	2100	1500	2700		1950	4050	2950					
		0,0 m	kg	2150	1600	2600		1900	3750	2800	7350	4900			
	2500 mm	-1,5 m	kg	2450	1750	2550		1800	3900	2700	7350	4900	*6350	*6350	
		-3,0 m	kg	3300	2250				3900	2700	*6550	5000			
		7,5 m	kg												
		6,0 m	kg	*2350	2150	*2550		2150							
		4,5 m	kg	*2250	1700	2850		2100							
		3,0 m	kg	2100	1500	2750		2100	4350	3200	*8050	5900			
3000 mm	1,5 m	kg	1950	1400	2550		1950	4100	3000	7800	5200				
	0,0 m	kg	2000	1450	2600		1850	3850	2700	7350	4800				
	-1,5 m	kg	2200	1600	2550		1850	3850	2700	7350	4850	*5750	*5750		
	-3,0 m	kg	2700	2000				3900	2750	7400	4950				
	7,5 m	kg													
	6,0 m	kg	*2300	*2300	*2000		1800	2900		2150					
	2100 mm	7,5 m	kg												
		6,0 m	kg	*2850	2800										
		4,5 m	kg	*2700	2200	*4050		2500	*5150	3900					
		3,0 m	kg	*2700	1950	*4850		2400	*6050	3700	*8850	6750			
		1,5 m	kg	*2800	1800	*5100		2300	*6800	3450					
		0,0 m	kg	*3150	1900	*5100		2250	*7050	3300	*7700	5900			
	2500 mm	-1,5 m	kg	*3900	2100	*4450		2250	*6400	3250	*9200	5900	*6350	*6350	
		-3,0 m	kg	*3500	2800				*4600	3300	*6550	6000			
		7,5 m	kg												
		6,0 m	kg	*2350	*2400	*2550		2550							
		4,5 m	kg	*2250	2000	*4150		2550							
		3,0 m	kg	*2250	1800	*4700		2450	*5700	3750	*8050	7000			
3000 mm	1,5 m	kg	*2350	1700	*5050		2350	*6650	3500	*10050	6300				
	0,0 m	kg	*2650	1750	*5150		2250	*7050	3300	*8150	5950				
	-1,5 m	kg	*3150	1950	*4750		2200	*6700	3250	*9800	5850	*5750	*5750		
	-3,0 m	kg	*3600	2400				*5250	3300	*7550	6000				
	7,5 m	kg													
	6,0 m	kg	*2300	*2300	*2000		*2000	*3300		2550					
	2100 mm	7,5 m	kg												
		6,0 m	kg	*2850	*2850										
		4,5 m	kg	*2700	*2650	*4050		3150	*5150	5000					
		3,0 m	kg	*2700	2500	*4850		3100	*6050	4800	*8850	*8850			
		1,5 m	kg	*2800	2400	*5100		3000	*6800	4500					
		0,0 m	kg	*3150	2450	*5100		2950	*7050	4350	*7700	*7700			
	2500 mm	-1,5 m	kg	*3900	2750	*4450		2900	*6400	4350	9200	8300	*6350	*6350	
		-3,0 m	kg	*3500	*3500				*4600	4400	*6550	*6550			
		7,5 m	kg												
		6,0 m	kg	*2350	*2350	*2550		*2550							
		4,5 m	kg	*2250	*2250	*4150		3200							
		3,0 m	kg	*2250	*2300	*4700		3150	*5700	4850	*8050	*8050			
3000 mm	1,5 m	kg	*2350	2250	*5050		3000	*6650	4600	*10050	8700				
	0,0 m	kg	*2650	2250	*5150		2950	*7050	4400	*8150	*8150				
	-1,5 m	kg	*3150	2550	*4750		2900	*6700	4350	*9800	8250	*5750	*5750		
	-3,0 m	kg	*3600	3150				*5250	4350	*7550	*7550				
	7,5 m	kg													
	6,0 m	kg	*2000	*2000	*3300		3250								

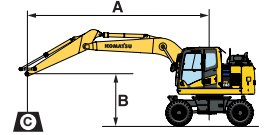

- A – Ausladung
- B – Lasthakenhöhe
- C – Hubkraftangaben mit Koppel und Schwinge (84 kg) sowie Löffelzylinder (96 kg)
- Hubkraftangabe parallel zur Fahrwerkschwenklängsrichtung
- Hubkraftangabe über Seite bzw. bei 360° Drehung
- Zulässige Last bei größter Ausladung

Wenn Löffelaufnahme oder Zylinder abgebaut werden, erhöht sich die Hubkraft um die entsprechenden Gewichte.

* Die hydraulische Hubkraft wird durch die hydraulische Einrichtung begrenzt. Die Angaben sind gemäß ISO Standard 10567. Die Hubkraftangaben beinhalten höchstens 87% der hydraulischen Hubkraft und 75% der Kipplast.

Stiellänge	A B	7,5 m		6,0 m		4,5 m		3,0 m		1,5 m	

 Pratzen + Schild	2100 mm	7,5 m	kg										
		6,0 m	kg	*2850	*2850								
		4,5 m	kg	*2700	*2700								
		3,0 m	kg	*2700	*2700								
		1,5 m	kg	*2800	*2800								
		0,0 m	kg	*3150	3100								
	2500 mm	- 1,5 m	kg	*3900	3450								
		- 3,0 m	kg	*3500	*3500								
		7,5 m	kg										
		6,0 m	kg	*2350	*2350								
		4,5 m	kg	*2250	*2250								
		3,0 m	kg	*2250	*2250								
3000 mm	1,5 m	kg	*2350	*2350									
	0,0 m	kg	*2650	*2650									
	- 1,5 m	kg	*3150	*3150									
	- 3,0 m	kg	*3600	*3600									
	7,5 m	kg	*2300	*2300									
	6,0 m	kg	*2000	*2000									
	4,5 m	kg	*1850	*1850									
	3,0 m	kg	*1850	*1850	*3050	2700	*4350	3900	*5150	*5150			
	1,5 m	kg	*1950	*1950	*3600	2700	*4750	3750	*6200	5850	*9750	*9750	
	0,0 m	kg	*2100	*2100	*3350	2650	*5050	3600	*6850	5550	*8600	*8600	
	- 1,5 m	kg	*2500	*2500			*4850	3550	*6750	5450	*10250	*10250	
	- 3,0 m	kg	*3300	*3300			*3850	3600	*5700	5400	*8400	*8400	

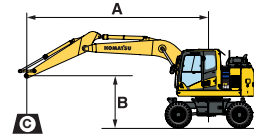

A - Ausladung

B - Lasthakenhöhe

C - Hubkraftangaben mit Koppel und Schwinge (84 kg) sowie Löffelzylinder (96 kg)

- Hubkraftangabe parallel zur Fahrwerkschwenklängsrichtung
- Hubkraftangabe über Seite bzw. bei 360° Drehung
- Zulässige Last bei größter Ausladung

Wenn Löffelaufnahme oder Zylinder abgebaut werden, erhöht sich die Hubkraft um die entsprechenden Gewichte.

* Die hydraulische Hubkraft wird durch die hydraulische Einrichtung begrenzt. Die Angaben sind gemäß ISO Standard 10567. Die Hubkraftangaben beinhalten höchstens 87% der hydraulischen Hubkraft und 75% der Kipplast.

 Pratzen vorn + hinten	2100 mm	7,5 m	kg										
		6,0 m	kg	*2850	*2850								
		4,5 m	kg	*2700	*2700								
		3,0 m	kg	*2700	*2700								
		1,5 m	kg	*2800	*2800								
		0,0 m	kg	*3150	*3150								
	2500 mm	- 1,5 m	kg	*3900	*3900								
		- 3,0 m	kg	*3500	*3500								
		7,5 m	kg										
		6,0 m	kg	*2350	*2350								
		4,5 m	kg	*2250	*2250								
		3,0 m	kg	*2250	*2250								
3000 mm	1,5 m	kg	*2350	*2350									
	0,0 m	kg	*2650	*2650									
	- 1,5 m	kg	*3150	*3150									
	- 3,0 m	kg	*3600	*3600									
	7,5 m	kg	*2300	*2300									
	6,0 m	kg	*2000	*2000									
	4,5 m	kg	*1850	*1850									
	3,0 m	kg	*1850	*1850	*3050	*3050	*4350	*4350	*5150	*5150			
	1,5 m	kg	*1950	*1950	*3600	3400	*4750	*4750	*6200	*6200	*9750	*9750	
	0,0 m	kg	*2100	*2100	*3350	3300	*5050	4450	*6850	*6850	*8600	*8600	
	- 1,5 m	kg	*2500	*2500			*4850	4550	*6750	*6750	*10250	*10250	
	- 3,0 m	kg	*3300	*3300			*3850	*3850	*5700	*5700	*8400	*8400	

Hubkraft / Verstellausleger / Unterwagenbreite 2,55 m

Stiellänge	A B	7,5 m		6,0 m		4,5 m		3,0 m		1,5 m		
 Ohne Abstützung	2100 mm	7,5 m kg	*3550	3300				*3700	3300			
		6,0 m kg	2850	2100		2850	2100	*4050	3450			
		4,5 m kg	2250	1650				2800	2100	4500	3300	
		3,0 m kg	1950	1500			2700	2000	4250	3050		
		1,5 m kg	1950	1350			2550	1900	4000	2700		
		0,0 m kg	1950	1450			2550	1800	3850	2700		
	2500 mm	-1,5 m kg	2200	1600			2550	1800	3800	2650	7250	4800
		-3,0 m kg										
		7,5 m kg	*2850	2750					*3950	3450		
		6,0 m kg	*2400	1850		2950	2150					
		4,5 m kg	2100	1500		2900	2100	4350	3350			
		3,0 m kg	1800	1350	1950	1400	2800	2050	4350	3150		
	3000 mm	1,5 m kg	1800	1300	1950	1400	2550	1900	4050	2850		
		0,0 m kg	1800	1350	1900	1350	2550	1800	3600	2700	*5450	4750
		-1,5 m kg	2050	1450			2550	1800	3800	2650	7200	4700
		-3,0 m kg	2650	1850					3750	2700		
		7,5 m kg	*2300	2150								
		6,0 m kg	*2000	1600		2950	2150					
 Schild vorn oder hinten	2100 mm	7,5 m kg	*3550	*3550				*3700	*3650			
		6,0 m kg	*2900	2450		*3050	2450	*4050	3950			
		4,5 m kg	*2700	1950		*4100	2450	*5200	3850			
		3,0 m kg	*2700	1750		*4350	2400	*5850	3600			
		1,5 m kg	*2750	1650		*4700	2250	*6850	3350			
		0,0 m kg	*3050	1700		*5050	2200	*6900	3200			
	2500 mm	-1,5 m kg	*3550	1950		*4450	2150	*6200	3150	*8500	5850	
		-3,0 m kg										
		7,5 m kg	*2850	*2850					*3950	*3950		
		6,0 m kg	*2400	2200		*3750	2550					
		4,5 m kg	*2300	1800		*4000	2500	*4950	3900			
		3,0 m kg	*2250	1650	*3350	1700	*4200	2400	*5600	3650		
	3000 mm	1,5 m kg	*2350	1550	*3600	1650	*4600	2250	*6600	3400		
		0,0 m kg	*2550	1600	*3350	1650	*5000	2200	*6950	3250	*5450	*5450
		-1,5 m kg	*2950	1750			*4700	2150	*6450	3150	*8600	5750
		-3,0 m kg	*3400	2250					*5100	3200		
		7,5 m kg	*2300	*2300								
		6,0 m kg	*2000	1850		*3700	2550					
 Pratzten hinten	2100 mm	7,5 m kg	*3550	*3550				*3700	*3700			
		6,0 m kg	*2900	*2950		*3050	*3000	*4050	*4050			
		4,5 m kg	*2700	2550		*4100	3150	*5200	4950			
		3,0 m kg	*2700	2250		*4350	3050	*5850	4700			
		1,5 m kg	*2750	2200		*4700	2950	*6850	4450			
		0,0 m kg	*3050	2250		*5050	2850	*6900	4300			
	2500 mm	-1,5 m kg	*3550	2500		*4450	2850	*6200	4250	*8500	8150	
		-3,0 m kg										
		7,5 m kg	*2850	*2850					*3950	*3950		
		6,0 m kg	*2400	*2400		*3750	3250					
		4,5 m kg	*2300	*2300		*4000	3200	*4950	*4950			
		3,0 m kg	*2250	2100	*3350	2200	*4200	3100	*5600	4800		
	3000 mm	1,5 m kg	*2350	2050	*3600	2150	*4600	3000	*6600	4500		
		0,0 m kg	*2550	2100	*3350	2100	*5000	2850	*6950	4350	*5450	*5450
		-1,5 m kg	*2950	2300			*4700	2850	*6450	4250	*8600	8150
		-3,0 m kg	*3400	2950					*5100	4300		
		7,5 m kg	*2300	*2300								
		6,0 m kg	*2000	*2000		*3700	3250					

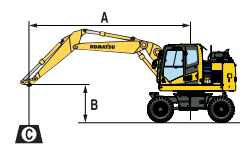

- A – Ausladung
- B – Lasthakenhöhe
- C – Hubkraftangaben mit Koppel und Schwinde (84 kg) sowie Löffelzylinder (96 kg)
- Hubkraftangabe parallel zur Fahrwerkschwenklängsrichtung
- Hubkraftangabe über Seite bzw. bei 360° Drehung
- Zulässige Last bei größter Ausladung

Wenn Löffelaufnahme oder Zylinder abgebaut werden, erhöht sich die Hubkraft um die entsprechenden Gewichte.

* Die hydraulische Hubkraft wird durch die hydraulische Einrichtung begrenzt. Die Angaben sind gemäß ISO Standard 10567. Die Hubkraftangaben beinhalten höchstens 87% der hydraulischen Hubkraft und 75% der Kipplast.

Stiellänge	A B	⊗		7,5 m		6,0 m		4,5 m		3,0 m		1,5 m	
		⊗	⊗	⊗	⊗	⊗	⊗	⊗	⊗	⊗	⊗	⊗	⊗

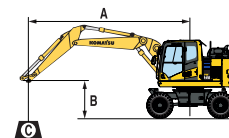

 <p>Pratzen + Schild</p>	2100 mm	7,5 m	kg	*3550	*3550				*3700	*3700				
		6,0 m	kg	*2900	*2900		*3050	*3050	*4050	*4050				
		4,5 m	kg	*2700	*2700		*4100	3950	*5200	*5200				
		3,0 m	kg	*2700	*2700		*4350	3850	*5850	*5850				
		1,5 m	kg	*2750	2700		*4700	3750	*6850	5700				
		0,0 m	kg	*3050	2850		*5050	3650	*6900	5550				
	- 1,5 m	kg	*3550	3150		*4450	3600	*6200	5500	*8500	*8500			
	- 3,0 m	kg												
	2500 mm	7,5 m	kg	*2850	*2850				*3950	*3950				
		6,0 m	kg	*2400	*2400		*3750	*3750						
		4,5 m	kg	*2300	*2300		*4000	*4000	*4950	*4950				
		3,0 m	kg	*2250	*2250	*3350	2650	*4200	3900	*5600	*5600			
1,5 m		kg	*2350	*2350	*3600	2700	*4600	3750	*6600	5750				
0,0 m		kg	*2550	*2550	*3350	2700	*5000	3650	*6950	5550	*5450	*5450		
- 1,5 m	kg	*2950	2900			*4700	3600	*6450	5500	*8600	*8600			
- 3,0 m	kg	*3400	*3400					*5100	*5050					
3000 mm	7,5 m	kg	*2300	*2300										
	6,0 m	kg	*2000	*2000		*3700	*3700							
	4,5 m	kg	*1900	*1900	*3000	2700	*3750	*3750	*3850	*3850				
	3,0 m	kg	*1850	*1850	*3250	2700	*4000	3850	*5200	*5200				
	1,5 m	kg	*1900	*1900	*3350	2650	*4300	3700	*6050	5750				
	0,0 m	kg	*2050	*2050	*3600	2600	*4700	3600	*6800	5500	*5700	*5700		
- 1,5 m	kg	*2350	*2350	*3250	2550	*4750	3500	*6550	5400	*7800	*7800	*3900	*3900	
- 3,0 m	kg	*2800	*2800			*3850	3550	*5550	5400	*7800	*7800			



A - Ausladung

B - Lasthakenhöhe

C - Hubkraftangaben mit Koppel und Schwinge (84 kg) sowie Löffelzylinder (96 kg)

-  - Hubkraftangabe parallel zur Fahrwerkslängsrichtung
-  - Hubkraftangabe über Seite bzw. bei 360° Drehung
-  - Zulässige Last bei größter Ausladung

Wenn Löffelaufnahme oder Zylinder abgebaut werden, erhöht sich die Hubkraft um die entsprechenden Gewichte.

* Die hydraulische Hubkraft wird durch die hydraulische Einrichtung begrenzt. Die Angaben sind gemäß ISO Standard 10567. Die Hubkraftangaben beinhalten höchstens 87% der hydraulischen Hubkraft und 75% der Kipplast.

 <p>Pratzen vorn + hinten</p>	2100 mm	7,5 m	kg	*3550	*3550				*3700	*3700				
		6,0 m	kg	*2900	*2900		*3050	*3050	*4050	*4050				
		4,5 m	kg	*2700	*2700		*4100	*4100	*5200	*5200				
		3,0 m	kg	*2700	*2700		*4350	*4350	*5850	*5850				
		1,5 m	kg	*2750	*2750		*4700	*4700	*6850	*6850				
		0,0 m	kg	*3050	*3050		*5050	4350	*6900	*6900				
	- 1,5 m	kg	*3550	*3550		*4450	*4450	*6200	*6200	*8500	*8500			
	- 3,0 m	kg												
	2500 mm	7,5 m	kg	*2850	*2850				*3950	*3950				
		6,0 m	kg	*2400	*2400		*3750	*3750						
		4,5 m	kg	*2300	*2300		*4000	*4000	*4950	*4950				
		3,0 m	kg	*2250	*2250	*3350	*3350	*4200	*4200	*5600	*5600			
1,5 m		kg	*2350	*2350	*3600	3300	*4600	*4600	*6600	*6600				
0,0 m		kg	*2550	*2550	*3350	*3350	*5000	4650	*6950	*6950	*5450	*5450		
- 1,5 m	kg	*2950	*2950			*4700	4650	*6450	*6450	*8600	*8600			
- 3,0 m	kg	*3400	*3400					*5100	*5100					
3000 mm	7,5 m	kg	*2300	*2300										
	6,0 m	kg	*2000	*2000		*3700	*3700							
	4,5 m	kg	*1900	*1900	*3000	*3000	*3750	*3750	*3850	*3850				
	3,0 m	kg	*1850	*1850	*3250	*3250	*4000	*4000	*5200	*5200				
	1,5 m	kg	*1900	*1900	*3350	3150	*4300	*4300	*6050	*6050				
	0,0 m	kg	*2050	*2050	*3600	3050	*4700	4600	*6800	*6800	*5700	*5700		
- 1,5 m	kg	*2350	*2350	*3250	3050	*4750	4250	*6550	*6550	*7800	*7800	*3900	*3900	
- 3,0 m	kg	*2800	*2800			*3850	*3850	*5550	*5550	*7800	*7800			

Hubkraft / Monoblockausleger / Unterwagenbreite 2,75 m

Stiellänge	A B	7,5 m		6,0 m		4,5 m		3,0 m		1,5 m	

	2100 mm	7,5 m	kg										
		6,0 m	kg	*2850	2700								
		4,5 m	kg	2550	2100		2900	2400	4650	3750			
		3,0 m	kg	2250	1850		2850	2350	4400	3550	8450	6600	
		1,5 m	kg	2150	1800		2750	2250	4150	3300			
		0,0 m	kg	2250	1800		2700	2150	4000	3150	7500	5700	
	2500 mm	-1,5 m	kg	2550	2050		2650	2150	3950	3150	7500	5700	*6350 *6350
		-3,0 m	kg	3300	2700				4000	3200	*6550	5850	
		7,5 m	kg										
		6,0 m	kg	*2350	*2350		*2550	2450					
		4,5 m	kg	*2250	1950		3000	2450					
		3,0 m	kg	2100	1700		2850	2350	4500	3600	*8050	6750	
3000 mm	1,5 m	kg	2000	1650		2750	2250	4200	3400	7950	6050		
	0,0 m	kg	2100	1650		2700	2150	4050	3200	7550	5700		
	-1,5 m	kg	2300	1850		2650	2100	3900	3150	7450	5700	*5750 *5750	
	-3,0 m	kg	2900	2350				3950	3150	7550	5750		
	7,5 m	kg	*2300	*2300									
	6,0 m	kg	*2000	*2000		3000	2450						



Ohne Abstützung

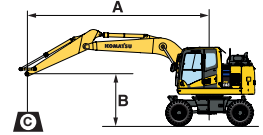

- A – Ausladung
- B – Lasthakenhöhe
- C – Hubkraftangaben mit Koppel und Schwinde (84 kg) sowie Löffelzylinder (96 kg)

- Hubkraftangabe parallel zur Fahrwerkklängsrichtung (hinten/vorne)
- Hubkraftangabe über Seite bzw. bei 360° Drehung
- Zulässige Last bei größter Ausladung

Wenn Löffelaufnahme oder Zylinder abgebaut werden, erhöht sich die Hubkraft um die entsprechenden Gewichte.

* Die hydraulische Hubkraft wird durch die hydraulische Einrichtung begrenzt. Die Angaben sind gemäß ISO Standard 10567. Die Hubkraftangaben beinhalten höchstens 87% der hydraulischen Hubkraft und 75% der Kipplast.

	2100 mm	7,5 m	kg										
		6,0 m	kg	*2850	*2900								
		4,5 m	kg	*2700	2450		*4050	2800	*5150	4350			
		3,0 m	kg	*2700	2150		*4850	2700	*6050	4150	*8850	7850	
		1,5 m	kg	*2800	2100		*5100	2600	*6800	3900			
		0,0 m	kg	*3150	2100		*5100	2550	*7050	3750	*7700	6900	
	2500 mm	-1,5 m	kg	*3900	2400		*4450	2550	*6400	3750	*9200	6900	*6350 *6350
		-3,0 m	kg	*3500	3150				*4600	3750	*6550	*6550	
		7,5 m	kg										
		6,0 m	kg	*2350	*2350		*2550	*2550					
		4,5 m	kg	*2250	*2250		*4150	2850					
		3,0 m	kg	*2250	2000		*4700	2750	*5700	4200	*8050	8000	
3000 mm	1,5 m	kg	*2350	1950		*5050	2650	*6650	3950	*10050	7250		
	0,0 m	kg	*2650	1950		*5150	2550	*7050	3750	*8150	6900		
	-1,5 m	kg	*3150	2200		*4750	2500	*6700	3700	*9800	6900	*5750 *5750	
	-3,0 m	kg	*3600	2750				*5250	3750	*7550	6950		
	7,5 m	kg	*2300	*2300									
	6,0 m	kg	*2000	*2000		*3300	2850						



Schild vorn oder hinten

	2100 mm	7,5 m	kg										
		6,0 m	kg	*2850	*2850								
		4,5 m	kg	*2700	*2650		*4050	3450	*5150	*5150			
		3,0 m	kg	*2700	*2650		*4850	3400	*6050	5250	*8850	*8850	
		1,5 m	kg	*2800	2600		*5100	3300	*6800	5000			
		0,0 m	kg	*3150	2700		*5100	3200	*7050	4850	*7700	*7700	
	2500 mm	-1,5 m	kg	*3900	3050		*4450	3200	*6400	4800	*9200	*9200	*6350 *6350
		-3,0 m	kg	*3500	*3500				*4600	*4600	*6550	*6550	
		7,5 m	kg										
		6,0 m	kg	*2350	*2350		*2550	*2550					
		4,5 m	kg	*2250	*2250		*4150	3550					
		3,0 m	kg	*2250	*2300		*4700	3450	*5700	5350	*8050	*8050	
3000 mm	1,5 m	kg	*2350	*2350		*5050	3300	*6650	5100	*10050	9800		
	0,0 m	kg	*2650	2500		*5150	3250	*7050	4900	*8150	*8150		
	-1,5 m	kg	*3150	2750		*4750	3200	*6700	4800	*9800	9350	*5750 *5750	
	-3,0 m	kg	*3600	3500				*5250	4800	*7550	*7550		
	7,5 m	kg	*2300	*2300									
	6,0 m	kg	*2000	*2000		*3300	*3300						



Pratzen hinten

Stiellänge	A B	⊗		7,5 m		6,0 m		4,5 m		3,0 m		1,5 m	
		⊗	⊗	⊗	⊗	⊗	⊗	⊗	⊗	⊗	⊗	⊗	⊗

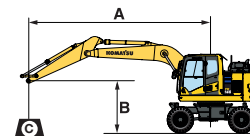

 <p>Pratzen + Schild</p>	2100 mm	7,5 m	kg												
		6,0 m	kg	*2850	*2850										
		4,5 m	kg	*2700	*2700			*4050	*4050	*5150	*5150				
		3,0 m	kg	*2700	*2700			*4850	4250	*6050	*6050	*8850	*8850		
		1,5 m	kg	*2800	*2800			*5100	4150	*6800	6450				
		0,0 m	kg	*3150	*3150			*5100	4050	*7050	6250	*7700	*7700		
	2500 mm	- 1,5 m	kg	*3900	3850			*4450	4050	*6400	6200	*9200	*9200	*6350	*6350
		- 3,0 m	kg	*3500	*3500					*4600	*4600	*6550	*6550		
		7,5 m	kg												
		6,0 m	kg	*2350	*2350			*2550	*2550						
		4,5 m	kg	*2250	*2250			*4150	*4150						
		3,0 m	kg	*2250	*2250			*4700	4300	*5700	*5700	*8050	*8050		
3000 mm	1,5 m	kg	*2350	*2350			*5050	4200	*6650	6500	*10050	*10050			
	0,0 m	kg	*2650	*2650			*5150	4050	*7050	6300	*8150	*8150			
	- 1,5 m	kg	*3150	*3150			*4750	4050	*6700	6200	*9800	*9800	*5750	*5750	
	- 3,0 m	kg	*3600	*3600					*5250	*5250	*7550	*7550			
	7,5 m	kg	*2300	*2300											
	6,0 m	kg	*2000	*2000			*3300	*3300							
3000 mm	4,5 m	kg	*1850	*1850			*3950	*3950							
	3,0 m	kg	*1850	*1850	*3050	3000	*4350	4250	*5150	*5150					
	1,5 m	kg	*1950	*1950	*3600	2950	*4750	4150	*6200	*6200	*9750	*9750			
	0,0 m	kg	*2100	*2100	*3350	2900	*5050	4000	*6850	6200	*8600	*8600			
	- 1,5 m	kg	*2500	*2500			*4850	3900	*6750	6100	*10250	*10250	*5000	*5000	
	- 3,0 m	kg	*3300	*3300			*3850	*3850	*5700	*5700	*8400	*8400	*8050	*8050	



A - Ausladung

B - Lasthakenhöhe

C - Hubkraftangaben mit Koppel und Schwinge (84 kg) sowie Löffelzylinder (96 kg)

-  - Hubkraftangabe parallel zur Fahrwerksklängsrichtung (hinten/vorne)
-  - Hubkraftangabe über Seite bzw. bei 360° Drehung
-  - Zulässige Last bei größter Ausladung

Wenn Löffelaufnahme oder Zylinder abgebaut werden, erhöht sich die Hubkraft um die entsprechenden Gewichte.

* Die hydraulische Hubkraft wird durch die hydraulische Einrichtung begrenzt. Die Angaben sind gemäß ISO Standard 10567. Die Hubkraftangaben beinhalten höchstens 87% der hydraulischen Hubkraft und 75% der Kipplast.

 <p>Pratzen vorn + hinten</p>	2100 mm	7,5 m	kg												
		6,0 m	kg	*2850	*2850										
		4,5 m	kg	*2700	*2700			*4050	*4050	*5150	*5150				
		3,0 m	kg	*2700	*2700			*4850	*4850	*6050	*6050	*8850	*8850		
		1,5 m	kg	*2800	*2800			*5100	5100	*6800	*6800				
		0,0 m	kg	*3150	*3150			*5100	5050	*7050	*7050	*7700	*7700		
	2500 mm	- 1,5 m	kg	*3900	*3900			*4450	*4450	*6400	*6400	*9200	*9200	*6350	*6350
		- 3,0 m	kg	*3500	*3500					*4600	*4600	*6550	*6550		
		7,5 m	kg												
		6,0 m	kg	*2350	*2350			*2550	*2550						
		4,5 m	kg	*2250	*2250			*4150	*4150						
		3,0 m	kg	*2250	*2250			*4700	*4700	*5700	*5700	*8050	*8050		
3000 mm	1,5 m	kg	*2350	*2350			*5050	*5050	*6650	*6650	*10050	*10050			
	0,0 m	kg	*2650	*2650			*5150	5050	*7050	*7050	*8150	*8150			
	- 1,5 m	kg	*3150	*3150			*4750	*4750	*6700	*6700	*9800	*9800	*5750	*5750	
	- 3,0 m	kg	*3600	*3600					*5250	*5250	*7550	*7550			
	7,5 m	kg	*2300	*2300											
	6,0 m	kg	*2000	*2000			*3300	*3300							
3000 mm	4,5 m	kg	*1850	*1850			*3950	*3950							
	3,0 m	kg	*1850	*1850	*3050	*3050	*4350	*4350	*5150	*5150					
	1,5 m	kg	*1950	*1950	*3600	*3600	*4750	*4750	*6200	*6200	*9750	*9750			
	0,0 m	kg	*2100	*2100	*3350	*3350	*5050	4950	*6850	*6850	*8600	*8600			
	- 1,5 m	kg	*2500	*2500			*4850	*4850	*6750	*6750	*10250	*10250	*5000	*5000	
	- 3,0 m	kg	*3300	*3300			*3850	*3850	*5700	*5700	*8400	*8400	*8050	*8050	

Hubkraft / Verstellausleger / Unterwagenbreite 2,75 m

Stiellänge	A	7,5 m		6,0 m		4,5 m		3,0 m		1,5 m	
		⊗		⊗		⊗		⊗		⊗	
		⊗	⊗	⊗	⊗	⊗	⊗	⊗	⊗	⊗	⊗

Ohne Abstützung	2100 mm	7,5 m	kg	*3550	*3550			*3750	*3750			
		6,0 m	kg	*2900	2400			3000	2400	*4050	3900	
4,5 m	kg	2400	1950			3000	2450	4650	3800			
3,0 m	kg	2100	1700			2850	2350	4450	3600			
1,5 m	kg	2050	1650			2800	2250	4200	3300			
0,0 m	kg	2100	1700			2700	2150	4050	3150			
-1,5 m	kg	2350	1900			2700	2150	4000	3150	7650	5750	
-3,0 m	kg											
2500 mm	7,5 m	kg	*2850	*2850					*3950	*3950		
	6,0 m	kg	*2400	2150			3050	2500				
4,5 m	kg	2200	1800			3000	2500	4750	3900			
3,0 m	kg	1950	1600	2100	1650	2900	2400	4500	3650			
1,5 m	kg	1900	1550	2000	1650	2800	2250	4200	3350			
0,0 m	kg	1950	1550	1950	1600	2700	2150	4050	3200	*5400	*5400	
-1,5 m	kg	2150	1750			2650	2100	3950	3150	7550	5700	
-3,0 m	kg	2750	2250					4000	3150			
3000 mm	7,5 m	kg	*2300	*2300								
	6,0 m	kg	*2000	1850			3050	2500				
4,5 m	kg	1900	1500	2050	1650	3000	2450	*3850	*3850			
3,0 m	kg	1750	1350	2000	1650	2850	2350	4500	3650			
1,5 m	kg	1650	1350	1950	1550	2750	2200	4200	3350			
0,0 m	kg	1700	1350	1900	1500	2600	2100	3950	3150	*5700	5600	
-1,5 m	kg	1850	1500	1900	1500	2550	2050	3850	3000	7350	5550	
-3,0 m	kg	2200	1800			2550	2050	3850	3000	7400	5550	

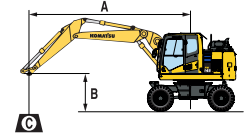

- A – Ausladung
- B – Lasthakenhöhe
- C – Hubkraftangaben mit Koppel und Schwinde (84 kg) sowie Löffelzylinder (96 kg)
- ⊗ – Hubkraftangabe parallel zur Fahrwerkschwenkrichtung (hinten/vorne)
- ⊗ – Hubkraftangabe über Seite bzw. bei 360° Drehung
- ⊗ – Zulässige Last bei größter Ausladung

Wenn Löffelaufnahme oder Zylinder abgebaut werden, erhöht sich die Hubkraft um die entsprechenden Gewichte.

* Die hydraulische Hubkraft wird durch die hydraulische Einrichtung begrenzt. Die Angaben sind gemäß ISO Standard 10567. Die Hubkraftangaben beinhalten höchstens 87% der hydraulischen Hubkraft und 75% der Kipplast.

Schild vorn oder hinten	2100 mm	7,5 m	kg	*3550	*3550			*3750	*3750			
		6,0 m	kg	*2900	2800			*3100	2850	*4050	*4000	
4,5 m	kg	*2700	2250			*4150	2850	*5250	4400			
3,0 m	kg	*2700	2000			*4400	2700	*5900	4200			
1,5 m	kg	*2750	1950			*4750	2650	*6850	3900			
0,0 m	kg	*3050	2000			*5050	2550	*6900	3750			
-1,5 m	kg	*3550	2250			*4450	2550	*6200	3750	*8500	6950	
-3,0 m	kg											
2500 mm	7,5 m	kg	*2850	*2850					*3950	*3950		
	6,0 m	kg	*2400	*2400			*3750	2900				
4,5 m	kg	*2300	2100			*4050	2850	*5000	4500			
3,0 m	kg	*2250	1900	*3350	1950	*4250	2750	*5650	4250			
1,5 m	kg	*2350	1800	*3650	1950	*4600	2650	*6650	3950			
0,0 m	kg	*2550	1850	*3400	1900	*5050	2550	*6950	3750	*5400	*5400	
-1,5 m	kg	*2950	2050			*4700	2550	*6450	3750	*8500	6900	
-3,0 m	kg	*3400	2600					*5050	3750			
3000 mm	7,5 m	kg	*2300	*2300								
	6,0 m	kg	*2000	*2000			*3700	2900				
4,5 m	kg	*1900	1800	*3000	1950	*3800	2850	*3850	*3850			
3,0 m	kg	*1850	1650	*3250	1950	*4000	2700	*5250	4250			
1,5 m	kg	*1900	1600	*3400	1850	*4350	2600	*6150	3900			
0,0 m	kg	*2050	1600	*3650	1800	*4750	2450	*6800	3700	*5700	*5650	
-1,5 m	kg	*2350	1750	*3300	1800	*4750	2400	*6550	3600	*7700	6700	
-3,0 m	kg	*2800	2100			*3850	2400	*5500	3600	*7800	6750	

Pratzen hinten	2100 mm	7,5 m	kg	*3550	*3550 <th colspan="2"></th> <th>*3750</th> <th>*3750</th> <th colspan="2"></th>			*3750	*3750			
		6,0 m	kg	*2900	*2950			*3100	*3100	*4050	*4050	
4,5 m	kg	*2700	*2700			*4150	3550	*5250	*5250			
3,0 m	kg	*2700	2550			*4400	3450	*5900	5300			
1,5 m	kg	*2750	2450			*4750	3300	*6850	5000			
0,0 m	kg	*3050	2550			*5050	3250	*6900	4850			
-1,5 m	kg	*3550	2850			*4450	3200	*6200	4800	*8500	*8500	
-3,0 m	kg											
2500 mm	7,5 m	kg	*2850	*2850					*3950	*3950		
	6,0 m	kg	*2400	*2400			*3750	3600				
4,5 m	kg	*2300	*2300			*4050	3600	*5000	*5000			
3,0 m	kg	*2250	*2250	*3350	2450	*4250	3450	*5650	5400			
1,5 m	kg	*2350	2250	*3650	2400	*4600	3350	*6650	5100			
0,0 m	kg	*2550	2350	*3400	2400	*5050	3250	*6950	4900	*5400	*5400	
-1,5 m	kg	*2950	2550			*4700	3200	*6450	4800	*8500	*8500	
-3,0 m	kg	*3400	3300					*5050	4850			
3000 mm	7,5 m	kg	*2300	*2300								
	6,0 m	kg	*2000	*2000			*3700	3600				
4,5 m	kg	*1900	*1900	*3000	2450	*3800	3550	*3850	*3850			
3,0 m	kg	*1850	*1850	*3250	2400	*4000	3450	*5250	*5250			
1,5 m	kg	*1900	*1950	*3400	2350	*4350	3300	*6150	5050			
0,0 m	kg	*2050	2050	*3650	2300	*4750	3150	*6800	4800	*5700	*5700	
-1,5 m	kg	*2350	2250	*3300	2250	*4750	3100	*6550	4700	*7700	*7700	
-3,0 m	kg	*2800	2700			*3850	3100	*5500	4700	*7800	*7800	

Stiellänge	A B	⊗		7,5 m		6,0 m		4,5 m		3,0 m		1,5 m	
		⊗	⊗	⊗	⊗	⊗	⊗	⊗	⊗	⊗	⊗	⊗	⊗

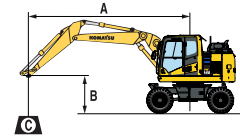

 <p>Pratzen + Schild</p>	2100 mm	7,5 m	kg	*3550	*3550				*3750	*3750				
		6,0 m	kg	*2900	*2900			*3100	*3100	*4050	*4050			
		4,5 m	kg	*2700	*2700			*4150	*4150	*5250	*5250			
		3,0 m	kg	*2700	*2700			*4400	4300	*5900	*5900			
		1,5 m	kg	*2750	*2750			*4750	4200	*6850	6450			
		0,0 m	kg	*3050	*3050			*5050	4050	*6900	6300			
	- 1,5 m	kg	*3550	3550			*4450	4050	*6200	*6200	*8500	*8500		
	- 3,0 m	kg												
	2500 mm	7,5 m	kg	*2850	*2850					*3950	*3950			
		6,0 m	kg	*2400	*2400			*3750	*3750					
		4,5 m	kg	*2300	*2300			*4050	*4050	*5000	*5000			
		3,0 m	kg	*2250	*2250	*3350	3050	*4250	*4250	*5650	*5650			
1,5 m		kg	*2350	*2350	*3650	3000	*4600	4200	*6650	6500				
0,0 m		kg	*2550	*2550	*3400	3000	*5050	4100	*6950	6300	*5400	*5400		
- 1,5 m	kg	*2950	*2950			*4700	4050	*6450	6200	*8500	*8500			
- 3,0 m	kg	*3400	*3400					*5050	*5050					
3000 mm	7,5 m	kg	*2300	*2300										
	6,0 m	kg	*2000	*2000			*3700	*3700						
	4,5 m	kg	*1900	*1900	*3000	*3000	*3800	*3800	*3850	*3850				
	3,0 m	kg	*1850	*1850	*3250	3000	*4000	*4000	*5250	*5250				
	1,5 m	kg	*1900	*1900	*3400	3000	*4350	4150	*6150	*6150				
	0,0 m	kg	*2050	*2050	*3650	2900	*4750	4050	*6800	6200	*5700	*5700		
- 1,5 m	kg	*2350	*2350	*3300	2900	*4750	3950	*6550	6100	*7700	*7700	*3900	*3900	
- 3,0 m	kg	*2800	*2800			*3850	*3850	*5500	*5500	*7800	*7800			



A - Ausladung

B - Lasthakenhöhe

C - Hubkraftangaben mit Koppel und Schwinde (84 kg) sowie Löffelzylinder (96 kg)

-  - Hubkraftangabe parallel zur Fahrwerksklängsrichtung (hinten/vorne)
-  - Hubkraftangabe über Seite bzw. bei 360° Drehung
-  - Zulässige Last bei größter Ausladung

Wenn Löffelaufnahme oder Zylinder abgebaut werden, erhöht sich die Hubkraft um die entsprechenden Gewichte.

 <p>Pratzen vorn + hinten</p>	2100 mm	7,5 m	kg	*3550	*3550				*3750	*3750				
		6,0 m	kg	*2900	*2900			*3100	*3100	*4050	*4050			
		4,5 m	kg	*2700	*2700			*4150	*4150	*5250	*5250			
		3,0 m	kg	*2700	*2700			*4400	*4400	*5900	*5900			
		1,5 m	kg	*2750	*2750			*4750	*4750	*6850	*6850			
		0,0 m	kg	*3050	*3050			*5050	*5050	*6900	*6900			
	- 1,5 m	kg	*3550	*3550			*4450	*4450	*6200	*6200	*8500	*8500		
	- 3,0 m	kg												
	2500 mm	7,5 m	kg	*2850	*2850					*3950	*3950			
		6,0 m	kg	*2400	*2400			*3750	*3750					
		4,5 m	kg	*2300	*2300			*4050	*4050	*5000	*5000			
		3,0 m	kg	*2250	*2250	*3350	*3350	*4250	*4250	*5650	*5650			
1,5 m		kg	*2350	*2350	*3650	*3650	*4600	*4600	*6650	*6650				
0,0 m		kg	*2550	*2550	*3400	*3400	*5050	*5050	*6950	*6950	*5400	*5400		
- 1,5 m	kg	*2950	*2950			*4700	*4700	*6450	*6450	*8500	*8500			
- 3,0 m	kg	*3400	*3400					*5050	*5050					
3000 mm	7,5 m	kg	*2300	*2300										
	6,0 m	kg	*2000	*2000			*3700	*3700						
	4,5 m	kg	*1900	*1900	*3000	*3000	*3800	*3800	*3850	*3850				
	3,0 m	kg	*1850	*1850	*3250	*3250	*4000	*4000	*5250	*5250				
	1,5 m	kg	*1900	*1900	*3400	*3400	*4350	*4350	*6150	*6150				
	0,0 m	kg	*2050	*2050	*3650	3600	*4750	*4750	*6800	*6800	*5700	*5700		
- 1,5 m	kg	*2350	*2350	*3300	*3300	*4750	*4750	*6550	*6550	*7700	*7700	*3900	*3900	
- 3,0 m	kg	*2800	*2800			*3850	*3850	*5500	*5500	*7800	*7800			

* Die hydraulische Hubkraft wird durch die hydraulische Einrichtung begrenzt. Die Angaben sind gemäß ISO Standard 10567. Die Hubkraftangaben beinhalten höchstens 87% der hydraulischen Hubkraft und 75% der Kipplast.

Standard- und Sonderausrüstung

Motor

Komatsu SAA4D107E-5 Niederemissions-Dieselmotor mit Common-Rail-Direkteinspritzung, Turbolader mit Ladeluftkühlung	●
Gemäß Abgasnorm EU Stufe V	●
Kühlerlüfter in Saugausführung	●
Automatische Motoraufwärmung	●
Motorüberhitzungsschutz	●
Automatische Drehzahlrückstellung	●
Einstellbare Leerlaufabschaltung	●
Passwortgeschützter Motorstart auf Anfrage	●
Batterien 2 x 12 V / 125 Ah	●
Lichtmaschine 24 V / 85 A	●
Anlasser 24 V / 4,5 kW	●

Hydrauliksystem

HydraMind-Hydrauliksystem (Elektronisches Load-Sensing-System im geschlossenen Kreislauf E-CLSS)	●
Kombinierte elektronische Pumpen- und Motorregelung (PEMC)	●
6 wählbare Betriebsarten: Power, Hub, Hammer, Economy, Anbaugeräte-Power und Anbaugeräte-Economy	●
PowerMax-Funktion	●
Einstellbarer PPC-Joystick für Steuerung von Stiel, Ausleger, Löffel und Schwenkwerk mit Bedienelement für Proportionalsteuerung der Anbaugeräte und 5 zusätzlichen Tastern, mit Fahrtrichtungsschalter	●
Zusätzlicher Hydraulikkreislauf (HCU-B)	●
Zusätzlicher Hydraulikkreislauf (HCU-C)	○
Erweiterung HCU-C zu HCU-D	○
Komatsu Integrierte Anbaugerätesteuerung (KIAC)	○
Laststabilisator für Ausleger (ECSS)	○
Vorbereitung für hydraulischen Schnellwechsler	○

Laufwerk

Parallel-Planierschild (vorn und/oder hinten) mit Hydraulikzylinderschutz	○
2 oder 4 Pratzen mit Hydraulikzylinderschutz, individuell einstellbar	○
Lamellensperrdifferential (LSD)	○
Zwillingsbereifung 10.00-20 16 PR	○
Zwillingsbereifung (Vollgummibereifung) 10.00-20	○
Zwillingsbereifung 315/70 R22.5	○
Einfachbereifung 445/70 R19.5	○
Einfachbereifung 710/40 22.5	○
Anhängerkupplungen	○
Schutzfänger	○

Fahrerhaus

Verstärkte, geräuschisolierte ROPS-Kabine des Typs SpaceCab™ mit Überdruck und vibrationsgedämpfter Kabinenlagerung sowie getönten Sicherheitsglasscheiben, großem Dachfenster mit Sonnenschutz, hochschiebbarer Frontscheibe mit Raststellung, herausnehmbarer unterer Scheibe, Scheibenwischer mit Intervallschaltung, Sonnenschutzrollo, Zigarettenanzünder, Gepäckbox, Bodenmatte	●
Beheizbarer, luftgefederter Fahrersitz mit Lordosenstütze, Armstützen und Automatik-Sicherheitsgurt	●
Klimaautomatik	●
12 / 24 V Stromversorgung	●
Getränkehalter und Dokumentenablage	●
Warmhalte- und Kühlbox	●
Verstellbare Lenksäule	●
Premium-Komfortsitz	○
DAB+ Radio mit Bluetooth®, USB, AUX und Freisprecheinrichtung	○
Beheizbarer, einstellbarer, gefederter Sitz	○
Scheibenwischer für untere Frontscheibe	○
Regenschutz für Frontscheibe (nicht mit OPG)	○
Joystick-Lenksystem	○

Sicherheitsausrüstung

KomVision – Kamerasystem für Rundumsicht aus der Vogelperspektive	●
Elektrisches Warnhorn	●
Überlastwarneinrichtung	●
Tankdeckel und Maschinenabdeckungen abschließbar	●
Akustischer Fahralarm	●
Große Handläufe, Rückspiegel	●
Batterie Hauptschalter	●
Sicherheitsventile Ausleger	●
Sicherheitsventil Stiel	●
Sicherheitsventil Verstellzylinder	●
OPG Stufe 2 Frontschutzgitter (FOPS)	○
OPG Stufe 2 Dachschutzgitter (FOPS)	○
Akustischer Fahralarm (Breitbandton)	○

Beleuchtung

Standard Halogen-Arbeitscheinwerfersatz	●
LED-Arbeitscheinwerfersatz	○
Erweiterter LED-Arbeitscheinwerfersatz	○
Rundumleuchte	○

Wartung

Automatische Entlüftung der Kraftstoffleitung	●
Zweifach-Trockenluftfilter mit automatischer Staubaustragung und Verschmutzungsanzeige auf der Bedienkonsole	●
Komtrax – Komatsu Wireless Monitoring System (4G)	●
Multifunktionsfarbmonitor, videokompatibel, mit elektronischem Kontrollsystem (EMMS) und Eco-Anzeige	●
Werkzeugsatz	●
Komatsu Care – Das Wartungsprogramm für Komatsu-Kunden	●
Schmierleiste	●
Automatische Zentralschmieranlage	○

Fahrtrieb und Bremsen

Vollautomatischer 3-Stufen-Fahrtrieb über Vorder- und Hinterachse	●
Frontachse mit 10° Pendelwinkel, mit automatischer und manueller Verriegelung	●
Geschwindigkeitsregelanlage	●
2,55 m breiter Unterwagen	●
2,75 m breiter Unterwagen	○
20, 25 oder 35 km/h Version	○
Bauchschutz	○
Automatische Baggerbremse	○

Arbeitsausrüstung

Monoblockausleger	○
Verstellausleger	○
2100 mm; 2500 mm; 3000 mm Stiele	○
Greifer-Beißrohr	○
Schnellwechsler von Lehnhoff	○
Löffel von Lehnhoff	○

Sonstige Ausrüstung

Gegengewicht	●
Elektrische Betankungspumpe mit automatischer Abschaltung	●
1 Werkzeugkasten am Unterwagen	●
Zusätzlicher Werkzeugkasten am Unterwagen	○
Bio-Ölbefüllung für Hydraulikanlage	○
Sonderlackierung	○
Kennzeichenhalter	○

Weitere Ausrüstungen auf Anfrage

- Standardausrüstung
- Sonderausrüstung

Angaben unverbindlich, Änderungen vorbehalten. Abbildungen können von der Standardausführung abweichen. Die Standardausrüstung und Sonderausrüstung können regional unterschiedlich ausgeführt sein.

Ihr Komatsu-Partner:

KOMATSU

[komatsu.eu](https://www.komatsu.eu)

